

HÄMMERLI

208 215



Instruktionen
Instructions
Instructions
Instrucciones

Hämmerli Standardpistolen und Jägerschaftspistolen sind für normale Patronen im Kaliber .22 long rifle konstruiert. *Bitte benutzen Sie keine High-Velocity Munition*, da Ihre hochwertige Pistole dadurch beschädigt werden könnte.

Hämmerli Standard Pistols and Hunter's Pistols are constructed for the use of normal ammunition in calibre .22 long rifle. *Please do not use any high velocity ammunition* as your accurate target pistol might suffer damage.

Les pistolets Hämmerli Standard et les pistolets mod. Chasseur sont construits pour une munition normale .22 long rifle. *Il est recommandé de ne pas utiliser de la munition forte, comme p. ex. «High-Velocity».*

Las pistolas Hämmerli Standard y de Caza son construidas para el uso de munición normal del cal. .22 long rifle. *Se le rogamos de no utilizar munición tipo fuerte como «high velocity».*

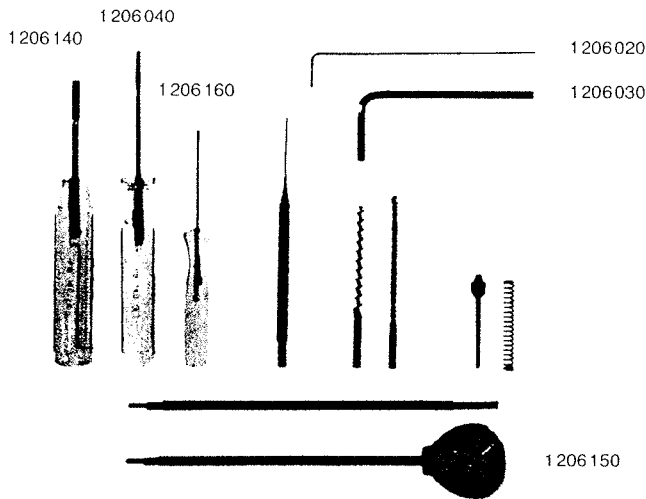

Lesen Sie die nachfolgenden Ratschläge vor dem Auspacken und der Übernahme Ihrer neuen Hämmerli-Standardpistole.

I. Überprüfen der Pistole nach Erhalt

Trotz denkbar sorgfältiger Verpackung war Ihre Pistole auf dem Transport vielen Gefahren ausgesetzt. Erschütterungen, Stöße und unsachgemässe Behandlung durch Zollorgane können bei einer so hochwertigen Waffe die Ursache von später auftretenden Störungen sein. Prüfen Sie deshalb Ihre Pistole sofort nach Erhalt auf einwandfreien Zustand nach folgenden Richtlinien:

1. Ist die Verpackung noch in Ordnung, oder weisen Spuren auf starke Schläge oder Stöße hin?
2. Griffschalen.
3. Allg. Aussehen der Waffe.
4. Korn und Visier inkl. Visieraufbau.
5. Sind die folgenden Zubehöre vorhanden: Putzstock, 3 Schraubenzieher, 2 Inbusschlüssel, Ersatzschlagfeder, Ersatzzündstift, 1 Durchschlag, Reservemagazin?
6. Funktionskontrolle gemäss Abschnitt II.

Melden Sie allfällige Schäden, die Sie festgestellt haben, *sofort* dem Postamt oder dem Spediteur und verlangen Sie eine entsprechende Schadenbestätigung. Diese ist uns zuzustellen, worauf wir unverzüglich die erforderlichen Schritte für eine kostenlose Schadenbehebung einleiten.

You will do well to read the following instructions before unpacking and using your new Hämmerli Standard Pistol.

I. Checking the pistol upon receipt

Despite the most careful packing, your pistol has been exposed to many hazards during transit. Violent jarring and knocking en route and improper handling during treatment by Customs officials may well result in subsequent functional defects in a weapon of such high quality. Therefore, you should check the condition of your pistol immediately upon receipt by having due regard to the following directives:

1. Condition of the package; evidence of damage occasioned by hard blows or knocks.
2. Appearance and condition of the grips.
3. General appearance of the weapon.
4. Condition of front and rear sight, incl. the sight mounts.
5. Inclusion of complete set of accessories: cleaning rod, 3 screwdrivers, 2 allen keys, spare main spring, spare firing pin, 1 punch, and spare magazine should all be present.
6. Checking of functional condition as directed in Section II.

Any damages or faults which you may have found upon receiving the weapon and accessories should *at once* be reported either to the postal authorities or else to the forwarding agents, and a demand should be made for a corresponding confirmation of such damage. The confirmation should then be forwarded to us, so as to enable us to take immediate steps in order to facilitate a free-of-cost reparation by which to offset any resultant shortcomings.

Veillez lire les conseils qui suivent avant de déballer et de manipuler votre nouveau pistolet Hämmerli standard.

I. Verification du pistolet à la réception

Malgré son emballage extrêmement soigné, votre pistolet a été exposé pendant le transport à de nombreux risques. Des trépidations et des chocs, ou une manipulation éventuellement maladroite à la douane peuvent occasionner des dérangements ultérieurs chez une arme aussi délicate. Examinez donc votre pistolet dès réception, pour vous assurer qu'il est en parfait état, selon les critères suivants:

1. L'emballage est-il intact, ou présente-t-il des traces de coups ou de chocs violents?
2. Plaquettes de poignée.
3. Aspect général de l'arme.
4. Guidon et hausse y compris ses organes.
5. Les accessoires suivants sont-ils tous présents: baguette de nettoyage, 3 tournevis, 2 clefs pour vis à tête à six pans creux, ressort de percussion de rechange, 1 chasse-goupille, chargeur-magasin de réserve?
6. Contrôle de fonctionnement selon section II.

Annoncez *immédiatement* les dégâts que vous auriez éventuellement constatés au bureau de poste ou à l'expéditionnaire en demandant un constat de dommages. Adressez-nous ce dernier afin que nous puissions aussitôt entreprendre les démarches nécessaires pour une réparation gratuite des dommages.

Lea Vd. atentamente los siguientes consejos antes de desembalar y empezar a utilizar su nueva pistola Hämmerli-Standard.

I. Examen de la pistola al recibirla

A pesar de haber sido cuidadosamente embalada en la fábrica, su pistola ha estado expuesta durante el transporte a varios riesgos. Las sacudidas, los golpes y el manejo inadecuado del arma por el personal de Aduanas pueden ser posteriormente la causa de averías y desajustes de una pistola tan valiosa como ésta. Por eso debe Vd. examinarla bien, inmediatamente después de recibirla, para comprobar si se encuentra en perfecto estado y de acuerdo con las siguientes orientaciones:

1. Esta el paquete en buenas condiciones o muestra, por el contrario, marcas de haber sido aplastado y golpeado o de haberlo dejado caer?
2. Estado de las cachas.
3. Aspecto exterior general del arma.
4. Estado de la mira y del alza y de la base de ésta.
5. Acompañan a la pistola los siguientes accesorios: Baqueta de limpieza, 3 destornilladores, 2 llaves para pernos de cabaza hueca exagonal, resorte del percutor de repuesto, aguja del percutor de repuesto, 1 punzón, cargador de reserva?
6. Control del buen funcionamiento, según la sección II.

Debera Vd. hacer inmediatamente una denuncia de todos los daños que haya podido Vd. encontrar a la Oficina de Correos o al expedidor, reclamando al mismo tiempo un certificado de daños. Nos debe Vd. remitir ese certificado para que, sin pérdida de tiempo, podamos iniciar las gestiones necesarias para obtener una indemnización gratuita.

II. Funktion der Waffe

Führen Sie die Funktionskontrollen in folgender Reihenfolge durch:

1. Laden (Abb.1)

Entfernen des Magazines durch Drücken des Magazinhalters (1201360) nach hinten. Verschluss (1202101) nach hinten stossen und frei nach vorne gleiten lassen. Der Verschluss muss aus eigener Kraft ganz am Lauf anschliessen (Abb. 2). Diese Manipulation ist ohne Notwendigkeit nicht zu wiederholen, weil der Auszieher das leere Patronenlager beschädigen könnte.

2. Feuern

Abzug betätigen. Das Auslösen und Schlagen des Hahns muss hörbar sein.

3. Verschluss-Sperre

Die Hämmerli-Standardpistole ist mit einer Verschluss-Sperre (1201420) versehen, die den Verschluss nach Abgabe des letzten Schusses in der geöffneten Position zurückhält. Leeres Magazin einsetzen. Ladebewegung. Der Verschluss muss nun durch die Verschluss-Sperre in geöffneten Stellung gefangen werden (Abb. 3). Lösen des Verschlusses durch Druck auf Verschluss-Sperre (1201420) (Abb. 4).

4. Entladen

Nach erfolgtem Schiessen: Magazin (1204000) entfernen, kräftige Ladebewegung (wobei gegebenenfalls die Patrone, die sich noch im Patronenlager des Laufes befunden hat, ausgezogen und ausgeworfen wird). Betätigen des Abzuges und Wiedereinsetzen des leeren Magazines.

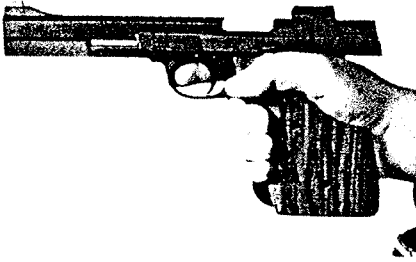

1

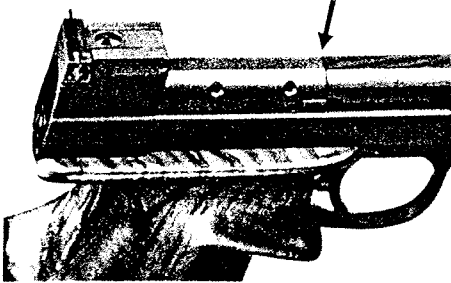

2



3

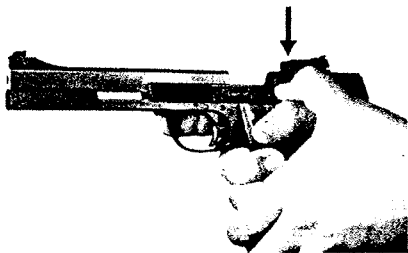

4

II. Checking the functional condition of the weapon

Check the proper functioning in the following order:

1. **Loading** (Illustration 1)
Remove the magazine by pressing the magazine holder catch (1201360) backwards. Push the breech (1202101) back and allow same to return forward into the "closed" position. The breech must fit tightly onto the barrel by the force of the return spring and without external help (Illustration 2). Such manipulative checking should, however, not be repeated unnecessarily, as otherwise the extractor may damage the rim of the chamber if the breech be frequently moved by hand while the weapon is empty.
2. **Firing**
Squeeze the trigger. The release and the impact of the hammer must both be audible.
3. **Breech catch**
The Hämmerli Standard pistol is fitted with a breech catch (1201420) which holds the breech open after the last round in the magazine has been fired. Insert the empty magazine. "Loading" operation—pull breech back. The breech (slide) must now be caught and held open by the breech catch (Illustration 3). Release the breech by depressing the breech catch (1201420) (Illustration 4).
4. **Unloading**
On terminating the actual shooting, remove the magazine (1204000) and move the breech vigorously (this will extract and eject any round which may still be in the chamber), then press the trigger (whilst pointing the weapon at the target) and insert the empty magazine.

II. Fonctionnement de l'arme

Procéder au contrôle de fonctionnement dans l'ordre suivant:

1. **Chargement** (voir fig. 1)
Retirer le chargeur-magasin en pressant sur l'arrêtoir de magasin (1201360) en arrière. Ramener la culasse en arrière et laissez-la revenir d'elle-même. La culasse doit revenir jusque contre le canon par son propre élan (fig. 2). Cette manipulation ne doit pas être répétée sans nécessité car l'extracteur pourrait endommager la chambre vide.
2. **Tir**
Presser sur la détente. On doit entendre le déclat de libération et la percussion du chien.
3. **Arrêtoir de culasse**
Le pistolet Hämmerli standard est pourvu d'un arrêtoir de culasse (1201420) qui bloque la culasse en position ouverte après le départ du dernier coup. Introduite le magasin vide. Exécuter le mouvement de chargement. La culasse doit alors être maintenue en position ouverte par son arrêtoir (fig. 3). Appuyer sur l'arrêtoir de culasse (1201420) (fig. 4), pour libérer la culasse.
4. **Désarmement**
Après le départ du coup, faire le mouvement de chargement (afin d'extraire et d'éjecter une cartouche qui resterait éventuellement dans la chambre du canon). Presser sur la détente et replacer le chargeur-magasin vide.

II. Funcionamiento del arma

Vaya Vd. controlando el buen funcionamiento de los diferentes órganos del arma, en el orden que se indica a continuación:

1. **Cargar** (Fig. 1)
Sacar el cargador, apretando el cierre del mismo (1201360) hacia atrás. Empujar el cerrojo (1201101) hacia atrás y dejarlo que se deslice por sí solo hacia adelante. El cerrojo debe volver por su propia fuerza hasta juntarse del todo con el cañón (Fig. 2). Esta operación no se debe repetir sin que haya necesidad de ello, ya que soltando muchas veces el cerrojo vacío, el extractor puede llegar a estropear la cámara.
2. **Disparar**
Apretar el gatillo. Se debe oír el escape y golpe del disparador.
3. **El cierre con dispositivo de retención**
La pistola de Hämmerli standard, está provista de un cierre de culata con retenida (1201420). Esta retiene el cierre en posición abierta después de haberse disparado el último tiro. Poner el cargador vacío. Efectuar el movimiento de cargar; entonces, el cierre debe ser captado por la retenida en posición abierta (Fig. 3). Para soltar el cierre, apretar la retenida (1201420) (Fig. 4).
4. **Descargar**
Después de haber tirado: Efectuar un enérgico movimiento de carga con el que, en ciertos casos, el cartucho que se encuentra todavía en la recámara del cañón si el arma está cargada es extraído y arrojado para afuera; oprimir el gatillo y volver a meter el cargador vacío.

III. Zerlegung der Waffe

A. Kleine Zerlegung

(zur Reinigung und Pflege)

1. Magazin entfernen.
2. Entladen.
3. Schraube (1200 020) lösen und Mikrovisier komplett nach hinten herausziehen (Abb. 5).
4. Vodergewicht durch Lösen der Schraube (1200 060) entfernen (Abb. 6).
5. Verschluss-Stück (1202 101) komplett entfernen. Pistole in rechte Hand nehmen. Abzugsbügel ganz nach unten ziehen und mit Zeigefinger der rechten Hand nach links drücken und festhalten. Verschluss-Stück bis zum Anschlag nach hinten ziehen, hochheben und nach vorne ausfahren (Abb. 7 und 8).

B. Grosse Zerlegung

(für sämtliche Auswechslungen von Bestandteilen und Reparaturen).

- 1.–5. Gemäss kleiner Zerlegung.
6. Grifschalen entfernen.
7. Hahn durch Druck auf Abzug entspannen.

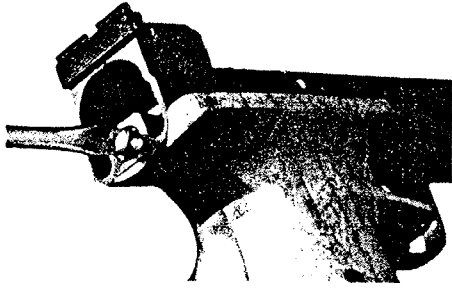

5

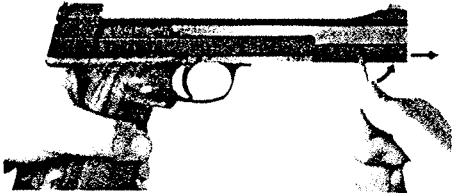

6



7



8

III. Dismantling the weapon

A. Taking down

(for maintenance and cleaning)

1. Remove the magazine.
2. Unload.
3. Loosen screw (1200020) and remove the complete rear-sight assembly by pulling the latter out backwards (Illustration 5).
4. Remove the barrel weight by loosening the screw (1200060) (Illustration 6).
5. Remove the slide (1202101) thus: Hold the pistol with the right hand, pull the trigger guard fully downwards, and push this to the left with the right index finger. Now pull the slide back to the full extent of its travel, lift it up, and let it glide forward so as to leave the barrel freely (Illustration 7 and 8).

B. Total dismantling

(to effect all changes of component parts and to carry out repairs).

- 1.–5. Proceed as directed for taking down, then:
6. Remove the grip pieces.
7. Release the hammer by pressing the trigger.

III. Démontage de l'arme

A. Petit démontage

(pour nettoyage et entretien)

1. Enlever le chargeur.
2. Désarmer.
3. Dévisser la vis (1200020) et sortir le micro-viseur complet par l'arrière (fig. 5).
4. Retirer le poids avant après desserrage de la vis (1200060) (fig. 6).
5. Retirer la culasse (1202101). Pour cela, tenir le pistolet de la main droite, tirer la sousgarde complètement vers le bas et la maintenir poussée à gauche avec l'index de la main droite. Ramener la culasse mobile en arrière jusqu'à la butée, la soulever et la sortir par devant (fig. 7 et 8).

Grand démontage

(pour tout remplacement de pièce ou réparation).

- 1.–5. Comme le petit démontage.
6. Enlever les plaquettes de poignée.
7. Débânder le chien en exerçant une pression sur la détente.

III. Desmontaje del arma

A. Desmontaje pequeño

(para limpieza y buena conservación de la pistola)

1. Sacar el cargador.
2. Descargar.
3. Aflojar el tornillo (1200020) y sacar hacia atrás el alza micrométrica completa (Fig. 5).
4. Retirar el peso delantero después de haber quitado el tornillo (1200060) (Fig. 6).
5. Retirar toda la pieza de cerrojo (1202101). Coger la pistola con la mano derecha. Llevar el guardamonte hacia abajo por completo y con el dedo índice de la mano derecha apretarlo hacia la izquierda y mantenerlo sujeto; retirar todo el cerrojo hacia atrás hasta el tope, levantarlo y sacarlo hacia adelante (Fig. 7 y 8).

B. Desmontaje grande

(para todas las substituciones de piezas y reparaciones).

- 1.–5. De acuerdo con el desmontaje pequeño.
6. Quitar las cachas de la culata.
7. Distensar el disparador apretando el gatillo.

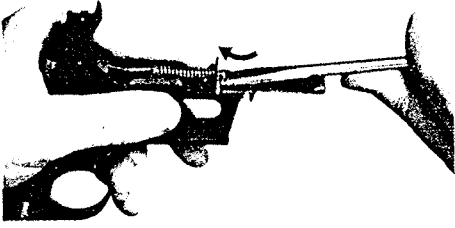

9

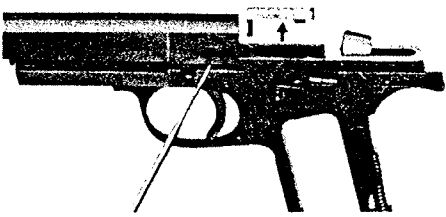

10

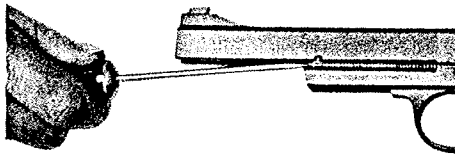

11

8

8. Magazinhalter (1201360) mit Schraubenzieher aus dem Griffstück heben (Abb.9).
9. Entfernen des Hahnbolzens (1201400) mittels Durchschlag.
10. Hahn (1201390) komplett mit Schlagstange (1201370) nach oben herausziehen.
11. Abzugstollen (1201280) nach Herausschlagen des Stiftes (1201340) entfernen.
12. Abzugstange (1201190) mit Gefühl aus Bohrung heben. (Beim Montieren Abzugfeder in vorgesehene Ausfräsung einführen).
13. Abzugstollenfeder (1201290) nach Herausschlagen des Stiftes (1201330) entfernen.
14. Ausstosser entfernen: Vorholfeder (1201260) mit kleinem Schraubenzieher nach vorne drücken. Auswerfer (1201270) nach oben abheben (Abb.10).
15. Vorholfeder demontieren: mit Schraubenzieher Federbolzen (1201240) ca. 5 mm hineindrücken, um 90° drehen und zusammen mit Vorholfeder (1201260) nach vorne entfernen (Abb.11).
16. Abzugbügel demontieren: Abzugbügelstift (1201050) Herausschlagen.

- | | | |
|---|--|--|
| <p>8. Lift the magazine holder (1201360) out of the frame unit by means of a screwdriver (Illustration 9).</p> <p>9. Remove the hammer pin (1201400) by means of a flat punch.</p> <p>10. Remove the hammer (1201390) complete with the hammer bar (1201370) by pulling this unit upwards.</p> <p>11. Withdraw the pin (1201340) and remove the trigger nose (1201280).</p> <p>12. Lift the trigger arm (1201190) gently out of its well (when re-assembling, insert the trigger spring into the appropriate recess).</p> <p>13. Withdraw the pin (1201330) by means of a suitable punch and remove the trigger (sear) spring (1201290).</p> <p>14. To remove the ejector, push the recoil (return) spring (1201260) forward with the aid of a small screwdriver, then withdraw the ejector upwards (Illustration 10).</p> <p>15. To remove the recoil spring (1201260) push the recoil spring guide (1201240) app. 5 mm back, turn by 90° and remove both (Illustration 11).</p> <p>16. To remove the trigger guard, knock out the trigger guard axle pin (1201050).</p> | <p>8. Sortir l'arrêtoir de magasins (1201360) en le soulevant hors de la carcasse avec un tournevis (fig. 9).</p> <p>9. Chasser la cheville (1201400) du chien, à l'aide d'un chasse-goupilles.</p> <p>10. Sortir le chien complet (1201390) par en haut avec la tige du percuteur (1201370).</p> <p>11. Retirer la gâchette (1201280) après avoir chassé la cheville (1201340).</p> <p>12. Sortir la tige de la détente (1201190) délicatement du forage (lors du remontage, introduire le ressort de détente dans le fraisage prévu).</p> <p>13. Retirer le ressort de gâchette (1201290) après avoir chassé la goupille (1201330).</p> <p>14. Sortir l'éjecteur: comprimer le ressort de rappel (1201260) vers l'avant au moyen d'un petit tournevis. Sortir l'éjecteur (1201270) par le haut (fig. 10).</p> <p>15. Démonter le ressort récupérateur; à l'aide d'un tourne-vis comprimer la clavette de ressort (1201240), tourner par 90° et enlever le ressort.</p> <p>16. Démonter la sous-garde: Chasser la cheville de sous-garde (1201050).</p> | <p>8. Levantar y retenida del cargador (1201360) del interior de la culata con ayuda de un destornillador (Fig. 9).</p> <p>9. Sacar el pasador del martillo percutor (1201400) mediante un punzón.</p> <p>10. Sacar el percutor completo (1201390) con la espiga del percutor (1201370), hacia arriba.</p> <p>11. Extraer el fiador del gatillo (1201280) después de golpear hacia afuera la espiga correspondiente (1201340).</p> <p>12. Levantar y sacar con cuidado la varilla del disparador (1201190) fuera de su orificio (Al hacer el montaje se debe introducir el muelle del disparador en la fresadura prevista).</p> <p>13. Sacar el muelle del fiador del gatillo (1201290) después de golpear hacia afuera la espiga correspondiente (1201330).</p> <p>14. Retirar el expulsor: Comprimir el muelle de retroceso (1201260) con un destornillador pequeño hacia adelante y levantar el expulsor hacia arriba (Fig. 10).</p> <p>15. Retirar el resorte de retroceso: Para el desmontaje del resorte de retroceso empuje hacia atrás con un destornillador approx. 5 mm la clavija para resorte (1201240), dar vueltas de 90° y retire hacia adelante conjunto con el resorte de retroceso (1201260).</p> <p>16. Desmontar el fiador del gatillo. Golpear hacia afuera la espiga del fiador (1201050).</p> |
|---|--|--|

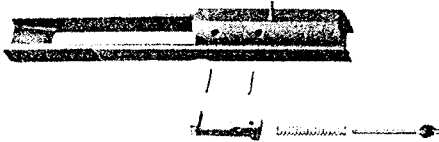

12

17. Schlagbolzen demontieren: Haltestift (1202 090) von unten herausschlagen, Schlagbolzen und Feder können entfernt werden. (Bei Montage muss Ausfräsung mit Stiftloch übereinstimmen). (Abb.12).
18. Auszieher demontieren: Zylinderstift (1202 150) mittels Durchschlag von unten her entfernen.
19. Visierblatt auswechseln: Höhenstellschraube (1203 130) herausschrauben (achten auf Rastbolzen (1 203 110) und Rastfeder (1203 100). Visierblatträger aufklappen, Spannstift (1203 170) auf geeigneter Unterlage herausschlagen. Visierblatt mit Stellschraube entfernen.
20. Kornwechsel: In Mündungsrichtung austreiben mittels Hammer und weicher Zwischenlage (Holz, Kunststoff)
21. Magazin demontieren: Magazinbodenhalter hineindrücken, Magazinverlängerung nach vorne entfernen. Magazinbodenhalter und Magazinfeder werden dadurch ebenfalls demontiert.
22. Verschluss-Sperre demontieren: Die Schraube (1201 440) ist mit der Mutter (1201 450) leicht verstemmt. Mit Inbusschlüssel (1206 020) von rechter Griffstückseite her Schraube entfernen (achten auf Feder). (1201 460)

17. To remove the firing pin, knock out the holding pin (1202090) from below and withdraw the firing pin and the spring. (When re-assembling, see that the milled recess coincides with the pin hole). (Illustration 12).
18. To disassemble extractor, remove pin (1203150) from below using punch.
19. To change the rear-sight blade, remove the elevation screw (1203130) and, whilst doing this, take care of the click pin (1203110) and the click-pin spring (1203100). Then, having placed the part on a suitable support, knock out the tension pin (1203170) and remove the rear-sight blade together with the adjustment screw.
20. Changing the front sight: Knock out in direction of the muzzle using a hammer with some damping material (wood or plastic) in between.
21. To dismantle the magazine, push the magazine-base holder inwards, then knock the extension piece forward and remove. The magazine-base holder and the magazine spring may thus also be removed.
22. To dismount breech catch, (the end of the screw (1201440) has been slightly tapped over the nut (1201450), then use the allen key (1206020) to remove the screw from the right-hand side of the frame (take care of spring). (1201460)
17. Démonter le percuteur: chasser la cheville d'assemblage (1202090) depuis dessous. Sortir le percuteur et le ressort. (Lors du remontage, il faut que le fraisage coïncide avec le trou de la cheville). (fig.12).
18. Démonter l'extracteur: chasser la goupille (1203150) contre le haut à l'aide du chasse-goupille.
19. Remplacement de la feuille de mire: dévisser la vis de réglage en hauteur (1203130) (prendre garde à la tige de ressort (1203110) et au ressort (1203100) du dispositif de crantage). Relever le portefeuille de mire; chasser la goupille (1203170) sur un support approprié, retirer la feuille de mire et la vis de réglage.
20. Changement de guidon: chasser le guidon vers l'avant du canon avec un marteau et une câle (en bois ou plastique).
21. Démonter le chargeur-magasin: presser fortement sur le fond du chargeur-magasin et sortir le prolongement du fond par l'avant. Ceci libère simultanément le fond du chargeur-magasin et le ressort du chargeur-magasin.
22. Démonter l'arrière de culasse. L'écrou (1201450) et la vis (1201440) sont bloqués par une légère déformation du filletage de la tige de la vis au-dessus de l'écrou. A l'aide du clef (1206020), enlever la vis à partir du côté droit de la poignée (prendre garde au ressort). (1201460)
17. Desmontar el percutor: Se golpea hacia afuera, desde abajo, la espiga de retención (1202090) y así se puede sacar el percutor con su muelle. (Al hacer el montaje, tienen que coincidir la fresadura con el agujero de la espiga). (Fig.12).
18. Desmontar el extractor: Se puede sacar el perno (1203150) con el punzón desde abajo.
19. Cambio de la hoja de mira: Desatornillar el perno regulador de altura (1203130) (teniendo cuidado del perno de muesca (1203110) y muelle de la misma (1203100), abrir soporte de la hoja de mira, extraer el pasador de sujeción (1203170) golpeandolo hacia afuera sobre una superficie apropiada y retirar la hoja de mira con su tornillo regulador.
20. Cambio de la mira delantera: Empujar la mira afuera hacia adelante con un objeto de madera material plástica.
21. Desmontar el cargador: Apretar para dentro el casquillo del fondo del cargador y empujar hacia adelante la prolongación del cargador. Así salen al mismo tiempo el casquillo del fondo y el muelle del cargador.
22. Desmontaje de la retenida del cierre de culata. El tornillo (1201440) está retundido ligeramente con la tuerca (1201450). Luego, sacar el tornillo con la llave (1206020), desde el lado derecho de la empuñadura (prestar atención al resorte). (1201460)

IV. Gebrauch und Behandlung

a) Der Abzug

Die Standardpistole ab Nr. 40335 (Mod. 208/211 bzw. Nr. 67589 (Mod. 214/215) sind mit einem neu konzipierten Abzugssystem ausgerüstet. **Das Abzugsgewicht ist die Summe von Vorzug- und Druckpunktkraft (1. + 3.).** D.h. wird beispielsweise die Vorzugkraft erhöht, erhöht sich auch das Abzugsgewicht. Der Vorzugweg ist nicht verstellbar.

Der neue Abzug bietet folgende Verstellmöglichkeiten:

- (1. und 2. bei geöffnetem Verschluss)
1. Die **Druckpunktkraft** kann mit dem Inbusschlüssel (SW 1,5) Nr. 1'206'020 durch drehen im Uhrzeigersinn höher bzw. durch drehen im Gegenuhrzeigersinn tiefer eingestellt werden.
2. Der **Druckpunktweg** (Übergriff) ist ab Werk optimal eingestellt. Er kann mit dem Schraubenzieher 1 206 140 durch drehen im Uhrzeigersinn verlängert bzw. durch drehen im Gegenuhrzeigersinn verkürzt werden.
3. Die **Vorzugkraft** kann mit dem Inbusschlüssel (SW 1,5) Nr. 1206 020 durch drehen im Uhrzeigersinn höher bzw. durch drehen im Gegenuhrzeigersinn tiefer eingestellt werden.
4. Das **Kupplungsspiel** zwischen Abzugstange und Stollen kann mit dem kleinen Schraubenzieher 1 206 160 durch drehen im Uhrzeigersinn erhöht bzw. durch drehen im Gegenuhrzeigersinn verringert werden. Es ist unbedingt darauf zu achten, dass ein gut spürbares Spiel vorhanden ist.

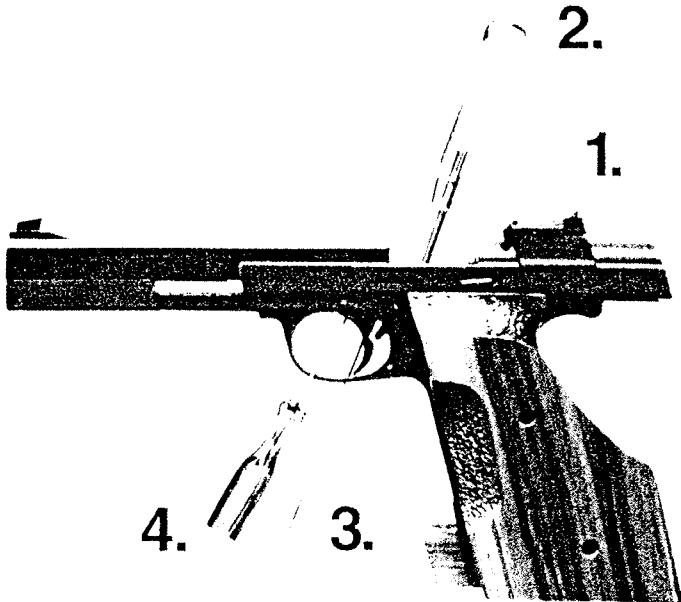

13

English

IV. Use and handling

a) Trigger

Starting with serial No. 40335 (models 208/211 or serial No. 67589 (models 214/215), the standard pistols are now equipped with a redesigned trigger system. **The trigger pull weight is the sum of the trigger slack force plus the trigger pull force.** (1. + 3.). If, for example, the trigger slack force is increased, the trigger pull weight also increases. The sear engagement is not adjustable.

The new trigger offers the following adjustment possibilities:

(Pos. 1. and 2. with open breech)

1. **The trigger pull force** can be increased by turning the allen key (size 1,5 mm) No. 1206020 clockwise or decreased by turning it counterclockwise.
2. **The trigger pull travel** has been optimally adjusted by the factory. It can be extended by turning the screwdriver 1206140 clockwise or shortened by turning it counterclockwise.
3. **The trigger slack force** can be increased by turning the allen key (size 1,5) No. 1206020 clockwise or decreased by turning it counterclockwise.
4. The **coupling creep** between the trigger bar and the sear can be increased by turning the small screwdriver 1206160 clockwise or decreased by turning it counterclockwise. Ensure that some creep can be felt.

Français

IV. Emploi et entretien

a) Détoné

Les pistolets Standard sont munis d'un nouveau system de détoné, dès le No 40335 (Mod. 208/211 ainsi que dès le No 67589 (Mod. 214/215). Le poids de la détoné est la somme des forces à la pré-détoné et au cran d'arrêt. Exemple: Si l'on augmente la force, de pré-détoné, automatiquement le poids de la détoné est augmenté. Le chemin de la pré-détoné n'est pas réglable.

1. **Force de cran d'arrêt:** peut-être modifié (clé imbus 1,5 mm No 1206020) en tournant dans le sens des aiguilles de la montre pour augmenter la force, respectivement dans le sens contraire pour diminuer la force.
2. **Le chemin du point de détoné:** (course) est réglé de façon optimal d'usine. Il peut être modifié plus long, (tourne-vis 1206140) en tournant dans le sens des aiguilles de la montre, respectivement plus court dans le sens contraire.
3. **Force de pré-détoné:** peut-être modifié avec (clé SW 1,5 No 1206020) en tournant dans le sens des aiguilles de la montre pour augmenter la force, respectivement dans le sens contraire pour diminuer la force.
4. **Le jeu d'accouplement:** entre la tige de détoné et la gâchette peut être modifié plus grand, en tournant (tourne-vis 1206160) dans le sens des aiguilles de la montre, respectivement plus petit, dans le sens contraire. Il est très important de veiller que l'on ressent très bien le jeu d'accouplement.

Español

IV. Uso y manejo

a) El disparador

Las pistolas standard a partir del No 40335 (mod. 208/211 o No. 67589 (mod. 214/215) están equipadas con un nuevo sistema de disparador. **El peso del disparador es la suma de la fuerza del recorrido preliminar del gatillo y de la fuerza del punto del disparador.** (1. + 3.). Es decir que si se aumenta, por ejemplo, la fuerza del recorrido preliminar, aumenta también el peso del disparador. El recorrido preliminar del disparador no puede regularse.

El nuevo disparador ofrece las siguientes posibilidades de regulación: (Puntos 1 y 2 con cerrojo abierto)

1. La **fuerza del punto** del disparador puede aumentarse por medio de una llave 1,5 mm No 1206020 que se hace girar en el sentido de las agujas del reloj. Haciendo girar la llave en sentido contrario, la fuerza del punto disminuye.
2. La **carrera del punto** del disparador. Al salir de fábrica la pistola, la carrera del punto del disparador está óptimamente regulada. Con el destornillador 1206140 y haciéndolo girar en el sentido de las agujas del reloj, la carrera se alarga. Si se gira en sentido contrario, la carrera se acorta.
3. La **fuerza del recorrido preliminar** pueden aumentarse haciendo girar en el sentido de las agujas del reloj la llave 1,5 mm No 1206020. Si se gira la llave en sentido contrario al de las agujas del reloj, la fuerza del recorrido preliminar disminuye.
4. El **juego del acoplamiento** entre la varilla del disparador y el fiador puede aumentarse haciendo girar el pequeño destornillador 1206160 en el sentido de las agujas del reloj, o disminuirse, si se gira en sentido contrario al de las agujas del reloj. Se ruega recordar que es indispensable constatar claramente el juego entre las piezas indicadas.

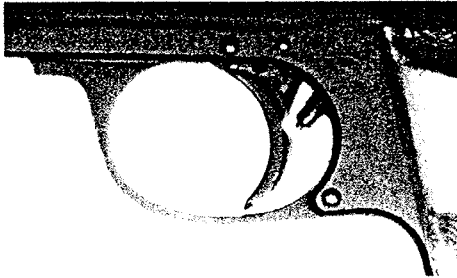
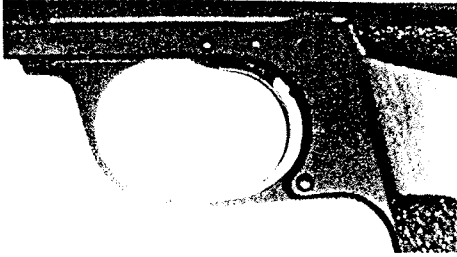

b) Abzugzunge kurz kompl.

Bei kurzen Fingern die ideale Lösung.

Bestell-Nr. 1201 691

Bestehend aus: 1 Abzugzunge,

2 Sicherungsstiften 1201 140

1 Abzug-Verstellschraube 1201 171

1 Abzuggewichtfeder 1201 152

1 Abzuggewicht-Verstellschraube

1201 162

(Bestell-Nr. Abzugzunge normal kompl:

1201 681)

Montageanleitung für Abzugzunge

1. Grosse Zerlegung gemäss Beschreibung Abs. III B Ziff 1.-7. der Instruktion. Demontage in nachstehender Reihenfolge:
2. Abzugstange 1201 190/191 mit Feder 1201 220
3. Abzuganschlagstift 1201 180
4. Abzuggewichtfeder 1201 150/152
5. Abzugstift 1201 120
6. Abzugbügel ganz nach unten ziehen und mit Abzugzunge ausfahren.
7. Abzugzunge vor Einbau leicht einölen und in umgekehrter Reihenfolge wieder montieren. (Vor Montage des Verschlusses Hahn spannen)
8. Abzug neu einstellen gemäss Abs. IV der Instruktion.

b) Trigger latch short compl.

Ideal to use if you have short fingers

Order No. 1 201 691

Consisting of: 1 trigger latch,

2 pins 1 201 140, 1 screw 1 201 171,

1 spring 1 201 152, 1 spring 1 201 162

(Order No. for trigger latch standard compl.: 1 201 681)

b) Détonne courte compl.

La solution idéale pour les doigts courts.

No de commande 1 201 691

Composée de: 1 détonne, 2 goupilles

1 201 140, 1 vis 1 201 171, 1 ressort,

1 vis pour détonne 1 201 162

(No de commande pour détonne normale compl.: 1 201 681)

b) Lengüeta del disparador corta compl.

La solución ideal para tiradores con dedos cortos.

No de pedido 1 201 691

Formada por: una lengüeta del disparador,

2 clavijas de seguridad 1 201 140,

1 tornillo de ajuste del disparador 1 201 171,

1 resorte de peso del disparador 1 201 152,

1 tornillo de ajuste del peso del disparador 1 201 162.

(No de pedido de la lengüeta del disparador normal compl.: 1 201 681)

Instructions for assembly of the trigger latch

1. Dismantle according to par. III B, 1.–7. of the instruction manual
Then dismantle in the following order:
2. Trigger sear 1 201 190/191 with spring 1 201 220
3. Pin 1 201 180
4. Spring 1 201 150/152
5. Pin 1 201 120
6. Pull trigger guard fully downwards and remove trigger latch
7. Slightly lubricate new trigger latch and assemble in reversed order (For slide assembly hammer must be in cocked position)
8. Trigger adjustment according to par. IV of the instructions.

Instructions de montage pour détonne

1. Grand démontage selon description al. III B chiffre 1–7 des instructions
Démontage dans l'ordre suivant:
2. Tige de détonne 1 201 190/191 avec ressort 1 201 220
3. Clavette 1 201 180
4. Ressort 1 201 150/152
5. Goupille de détonne 1 201 120
6. Tirer la sous-garde vers le bas et la sortir avec la détonne
7. Lubrifier légèrement la détonne avant de la remettre en place et procéder au montage dans l'ordre inverse.
(Mettre le chien sous tension avant le montage de la culasse)
8. Réajuster la détonne selon al. IV des instructions

Indicaciones para el montaje de la lengüeta

1. Desmontar el arma según descripción, párrafo III B cif. 1.–7. de las instrucciones. El desmontaje se realiza en el siguiente orden:
2. Biela del disparador 1 201 190/191 con resorte 1 201 220
3. Clavija de tope del disparador 1 201 180
4. Resorte 1 201 150/152
5. Varilla de disparo 1 201 120
6. Tirar bien hacia abajo del guardamonte y sacarlo con la lengüeta del disparador
7. Antes de montarla, engrasar ligeramente la lengüeta del disparador y volver a montar el arma en sentido contrario al indicado anteriormente.
(Antes de montar el cierre tensar el gatillo).
8. Regular nuevamente el disparador según párrafo IV de las instrucciones.

Korrekturen an innenliegenden Bestandteilen (Abzugstange, Stollen, Hahn), die eine Korrektur der angegebenen Abzugsgewichte bewirken sollten, sind zu unterlassen – wir lehnen jede Verantwortung für daraus resultierende Störungen ab.

c) Magazine

Kapazität: .22 long rifle: 8 Patronen

Beim geladenen Magazin vor dem einführen in die Pistole, Schieber zwei- bis dreimal herunterdrücken und von allein nach oben gleiten lassen. Dadurch wird das etwaige Verklemmen von Patronen im Magazin und dadurch mögliche Zufuhrstörungen vermieden. Form und Masse der Magazinlippen sind massgebend für reibungslose Zufuhr der Patronen in das Patronenlager. Eine sorgfältige Behandlung der Magazine bewahrt vor Ärger.



Any corrections on internal component parts (trigger arm, sear, hammer etc.) intended to correct the trigger weight still further, must be avoided. We must decline to accept responsibility for any resultant faults in the functioning of the weapon.

c) Magazines

Capacity: Cal. .22 long rifle 8 rounds

Before inserting the filled magazine in the pistol, pull the slide knob downwards two or three times and let it glide back by itself. This would obviate a possible jamming of the rounds in the magazine and aid trouble-free feeding.

Shape and substance of the magazine lips determine the correct feeding of the cartridges into the chamber. Careful treatment of the magazines serves to avoid anger.

Toute tentative pour abaisser encore davantage les poids minima de détente indiqués ci-dessus, par une modification des pièces internes (tige de détente, gâchette, chien) doit être évitée, et nous déclinons toute responsabilité pour les dérangements qui en résulteraient.

c) Chargeur-magasin

Capacité: .22 long rifle 8 cartouches

Après avoir rempli le chargeur-magasin, et avant de l'introduire dans le pistolet, presser deux à trois fois sur le poussoir en le laissant remonter de lui-même. Ce-ci a pour effet de prévenir un coinçage éventuel de cartouches dans le chargeur-magasin et d'éviter des perturbations d'alimentation.

La forme et les mesures des lèvres du chargeur-magasin sont un facteur essentiel d'une alimentation exempte d'aléas des cartouches dans la chambre. Celui qui traite donc son chargeur-magasin avec ménagement s'évite des ennuis.

No se deben efectuar modificaciones en las piezas interiores (varilla del disparador, fiador, percutor), para obtener un ajuste mayor de peso de tracción del gatillo. Declinamos toda responsabilidad por las averías que resulten de dichas modificaciones.

c) Cargador

Capacidad:

Calibre .22 rifle largo: 8 cartuchos

Antes de introducir el cargador lleno en la pistola, se debe apretar hacia abajo el impulsor dos o tres veces, dejándolo después que se deslice solo hacia arriba. Así se evita que se produzca un eventual atascamiento de los cartuchos en el cargador, con las consiguientes perturbaciones del paso de cartuchos a la recámara. La forma y medidas de los bordes de salida del cargador tienen muchísima importancia para un paso suave de los cartuchos a la recámara, por lo que un trato cuidadoso de los cargadores evitará después preocupaciones.

d) Munition

Die ständige Verwendung einer von Ihnen als regelmässig und gut befundenen Munitions-Sorte gewährleistet störungsfreies Schiessen und gleichbleibende Treffpunktlage.

Von der Verwendung extra starker Munition (für Jagd Zwecke) soll Abstand genommen werden.

e) Zündung

Sollten sich nach längerem Gebrauch der Hämmerli-Standardpistole Zündfehler (zu schwacher Zündschlag) einstellen, ist die Schlagfeder (1201380), oder evtl. der Schlagbolzen (1202080) zu ersetzen.

f) Visierkorrektur

Bei Höhen- und Seitenkorrektur entspricht 1 Raste 10 mm bei einer Schussdistanz von 25 m (1 Raste 20 mm bei einer Schussdistanz von 50 m).

Korrektur:

Bei Hochschuss:
Drehen der Schraube (1203130) im Uhrzeigersinn.

Bei Tiefschuss:
Drehen der Schraube (1203130) im Gegenuhrzeigersinn.

Bei Rechtsschuss:
Drehen der Schraube (1203090) im Gegenuhrzeigersinn.

Bei Linksschuss:
Drehen der Schraube (1203090) im Uhrzeigersinn.



d) Ammunition

Constant use of the type of ammunition which you may have found to give consistently good results will help you to enjoy trouble-free shooting and ensure unvariedly good placing of your shots. Please do not use any high velocity ammunition.

e) Ignition

Should the Hämmerli International Standard Pistol after prolonged use fail to fire properly (weak striker impact), the main spring (1201380) or firing pin (1202080) should be changed.

f) Sight correction

A correction of 1 click represents a shift 10 mm in the position of the point of impact at a given shooting distance of 25 m (at 50 m, 1 click = 20 mm).

Adjustments:

High shots:

Turn screw (1203130) clockwise.

Low shots:

Turn screw (1203130) anticlockwise.

Right shots:

Turn screw (1203090) anticlockwise.

Left shots:

Turn screw (1203090) clockwise.

d) Munitions

L'utilisation continue d'une qualité de munition que vous aurez trouvée régulière et bonne garantit un tir sans incident et un point d'impact toujours identique.

Il est recommandé de ne pas utiliser une munition extraforte (de chasse).

e) Amorçage

Si à la suite d'une longue utilisation du pistolet Hämmerli standard le coup ne partais pas (choc de percussion trop faible), il faudrait alors remplacer le grand ressort (1201380), ou le percuteur (1202080).

f) Correction de la hausse

Pour la correction en hauteur et en direction, 1 cran correspond à une correction de 10 mm à une distance de tir de 25 m (et à 20 mm à celle de 50 m).

Correction:

Trop haut:

tourner la vis (1203130) dans le sens des aiguilles de la montre.

Trop bas:

tourner la vis (1203130) dans le sens opposé à celui des aiguilles de la montre.

Trop à droite:

tourner la vis (1203090) dans le sens opposé à celui des aiguilles de la montre.

Trop à gauche:

tourner la vis (1203090) dans le sens des aiguilles de la montre.

d) Munición

El uso constante de una clase de munición que a Vd. le parezca de buena calidad y siempre regular, le garantiza un tiro sin irregularidades, con impactos en posición constantemente homogénea. Se debe evitar en absoluto el uso de munición extra-fuerte (para caza).

e) Deflagración

Si después de un uso prolongado de la pistola Hämmerli standard se observasen defectos de percusión (picado demasiado débil), se deberá substituir el resorte del percutor (1201380), o también el percutor (1202080).

f) Corrección del alza

Para las correcciones de altura y lateral, 1 muesca corresponde a 10 mm, a una distancia de tiro de 25 m. (1 muesca 20 mm, a una distancia de tiro de 50 m).

Corrección:

Demasiado alto:

Hacer girar el perno (1203130) en el sentido de las agujas de un reloj.

Demasiado bajo:

Lo mismo, en sentido contrario a las agujas de un reloj.

Demasiado a la derecha:

Hacer girar el perno (1203090) en sentido contrario a las agujas de un reloj.

Demasiado a la izquierda:

Lo mismo, en sentido de las agujas de un reloj.

g) Waffenreinigung

Alle ca. 1000 Schuss kleine Zerlegung und gründliche Reinigung der Pistole und des Laues.

Verschluss-Stück, Griffstückoberseite gründlich mit dünnflüssigem Öl (Nähmaschinen-, Vaseline-Öl usw.) reinigen, leicht einölen.

Lauf mit Putzstock unter Verwendung von Watte, Werg, Flanell oder weichem Baumwoll-Lappen sauber auswischen und mit erstklassigem Waffenöl leicht ölen.

Magazin mit Petrol oder Reinbenzin reinigen und Zubringer und Schieber leicht ölen.

Waffenöle sollen nur für das Laufinnere und die äusseren Teile verwendet werden. Zum Ölen der gleitenden Innenteile ist ein dünnflüssiges, nicht harzendes Nähmaschinen-, Vaseline- oder Spindelöl zu verwenden.



g) Cleaning

After every 1000 shots or so, take down as directed in Section III/A, 1-5, to clean the pistol and the barrel thoroughly.

Clean the slide and the upper parts of the frame unit with a thin oil (sewing-machine oil, Vaseline oil, etc.) and lubricate lightly.

Clean the barrel with a cleaning rod by using either cotton wool, waste, flannel, or soft cotton patches and apply a thin film of high-quality gun oil to the bore.

Clean the magazine with paraffin, or pure benzine, then oil the feeder platform and the slide knob lightly.

Gun oil should be applied only to the bore and the external parts of the pistol. To lubricate the gliding internal parts, use a non-resinous sewing-machine-, vaseline- or spindle oil.

g) Nettoyage de l'arme

Tous les 1000 coups environ, effectuer le petit démontage et nettoyage minutieux du pistolet et du canon.

Nettoyer la culasse et la face supérieure de la carcasse avec de l'huile fluide (huile pour machines à coudre, huile de vaseline, etc.). Huiler parcimonieusement.

Nettoyer le canon soigneusement avec la baguette de nettoyage en utilisant de la ouate, de l'étope, de la flanelle ou un chiffon de coton doux et huiler légèrement avec de l'huile de qualité pour armes.

Nettoyer le chargeur-magasin au pétrole ou à l'essence pure et huiler légèrement le poussoir.

N'utiliser de l'huile pour armes que pour l'intérieur du canon et pour les parties externes. Pour huiler les pièces internes mobiles, utiliser une huile fluide et non résineuse (huile pour machines à coudre, huile de vaseline ou huile pour broches).

g) Limpieza del arma

Cada 1000 tiros aproximadamente, se debe efectuar el desmontaje pequeño y limpiar a fondo la pistola y el cañón.

Limpiar la pieza del cerrojo, así como la parte superior de la culata, muy bien con un aceite fluido (aceite de máquinas de coser o de vaselina, etc.) y lubricar ligeramente.

Frotar y limpiar bien el cañón con la baqueta de limpieza, utilizando algodón, estopa, flanela o trapos blandos de algodón y lubricarlo después ligeramente con aceite de armas de primera calidad.

Limpiar el cargador con petróleo o bencina pura y el impulsor y la placa de acceso lubricarlos ligeramente.

Los aceites de armas solo se deben usar para el interior del cañón y las piezas externas. Para lubricar las piezas deslizantes interiores se debe usar un aceite fluido, que no produzca sedimento resinoso, como el aceite de máquina de coser, de vaselina o de husos.

h) Ersatzteile

Alle Ersatzteile können sofort von Hämmerli AG, Sportwaffenfabrik, CH-5600 Lenzburg (Schweiz) bezogen werden. Die gebräuchlichsten Ersatzteile hat auch Ihr Hämmerli-Landesvertreter am Lager.

Wichtig: Bei jeder Ersatzteilbestellung muss die Bestandteil- und die Waffennummer angegeben werden.

Selbstverständlich können Sie Ihre Hämmerli-Pistole jederzeit zur Kontrolle und, sollte es erforderlich sein, Instandstellung an unser Werk in CH-5600 Lenzburg (Schweiz) oder D-7890 Waldshut-Tiengen 2 (Deutschland) einsenden.

Wenn Sie uns auch über Ihre besten mit der Hämmerli-Pistole erzielten Resultate berichten, freut es uns natürlich sehr.

Möchten Sie noch mehr über unsere Firma wissen, dann senden wir Ihnen gerne unsere Kundenzeitschrift «Hämmerli-News». Damit bleiben Sie in steter Verbindung mit uns und Sie werden immer allerhand Aktuelles und Interessantes aus der Waffenschmiede der Weltmeister erfahren.

Auf Wunsch senden wir Ihnen gerne unsere Prospekte über die weiteren Hämmerli Spitzenwaffen für anspruchsvolle Sportschützen, Hämmerli Schnellfeuer- und Matchpistolen.



h) Spare Parts

All spares are readily available from Messrs. Hämmerli Ltd., Target Arms, 5600 Lenzburg, Switzerland. Your national Hämmerli Agent will also carry stocks of the more generally required spares.

Important: Whenever ordering spares, please state the number of the part required as well as the serial number of the pistol itself.

You may, of course, send in your Hämmerli pistol to our Works at Lenzburg at any time, either for a thorough check-up or, if necessary, for repairs.

We should, of course, be very pleased to receive from you reports regarding your results achieved with the Hämmerli Standard Pistol.

We will gladly forward to you copies of our House Journal 'Hämmerli News' if you wish to know more about our firm. You would thus be kept in constant touch with us and always learn further interesting facts relating to the gunsmiths of the world's best marksmen.

We will be pleased to forward to you upon request our folders giving you all details on the Hämmerli rapid fire and Free pistols.

h) Pièces de rechange

Toutes les pièces de rechange peuvent être obtenus immédiatement en les commandant à Hämmerli SA., Fabrique d'armes pour le sport CH-5600 Lenzburg (Suisse). Les représentants généraux Hämmerli dans les divers pays ont aussi en stock les pièces les plus courantes.

Important: Pour toute commande de pièce de rechange, il est indispensable d'indiquer le numéro de la pièce et de l'arme.

Il va sans dire que vous pouvez envoyer n'importe quand votre pistolet Hämmerli à reviser ou à réparer à l'usine de Lenzburg.

Nous serons toujours heureux de lire les meilleurs résultats que vous aurez obtenus avec votre pistolet Hämmerli.

S'il vous intéresse d'être plus amplement renseigné sur notre maison, nous nous ferons un plaisir de vous adresser notre Revue "Hämmerli-News". Celle-ci paraît en allemand et en anglais. Ainsi vous resterez continuellement en contact avec nous et vous apprendrez nombre d'actualités intéressantes et de détails sur l'Armurerie des champions mondiaux du tir.

Savez-vous que Hämmerli fabrique des pistolets de précision pour toutes les disciplines de l'Union International de Tir. Sur demande, nous vous enverrons nos prospectus détaillés.

h) Piezas de repuesto

Todas las piezas de repuesto necesarias se pueden recibir inmediatamente de los fabricantes Hämmerli AG, Fábrica de armas de deporte, CH-5600 Lenzburg (Suiza). Las piezas de repuesto más corrientes las tienen también siempre en depósito los representantes de la casa Hämmerli en cada país.

Importante: Siempre que se encarguen piezas de repuesto, se deberá indicar el número de cada pieza y el número del arma.

En cualquier momento puede Vd. enviar su pistola Hämmerli a nuestra fábrica de Lenzburg para ser revisada y si fues necesario, puesta nuevamente en buenas condiciones.

Nos dará una gran satisfacción si nos manda Vd. datos de los mejores resultados que haya alcanzado con su Hämmerli.

Si quieren obtener más informaciones sobre nuestra fábrica y sus productos, gustosamente estamos dispuestos a remitirles nuestra revista "Hämmerli-News", destinada a nuestros clientes y amigos, que se publica en inglés y alemán. Con eso, Uds. permanecerán en contacto continuo con nosotros, y siempre recibirán noticias de interés y de actualidad, de parte de la armería de los campeones mundiales.

A petición nos complaceremos en mandarles prospectos especiales.

Matchpistole
Free Pistol
Pistolet libre
Pistola libre

HAMMERLI [⊙]
152
electronic

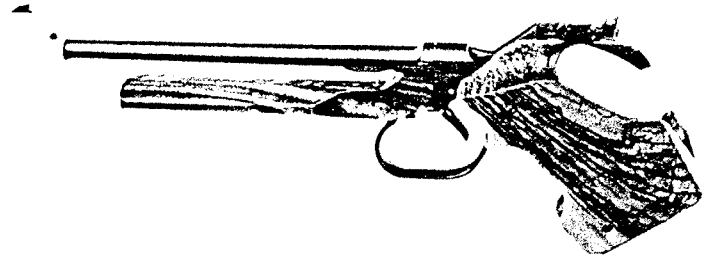

Schnellfeuerpistole
Rapid Fire Pistol
Pistolet de tir rapide
Pistola de tiro rapido

HAMMERLI [⊙]
232

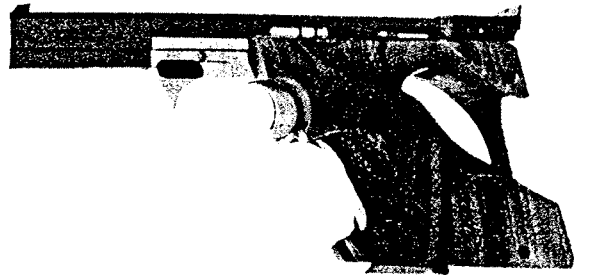

* 1 202 001 compl
** 1 222 001 compl

1 203 000
** 1 223 000

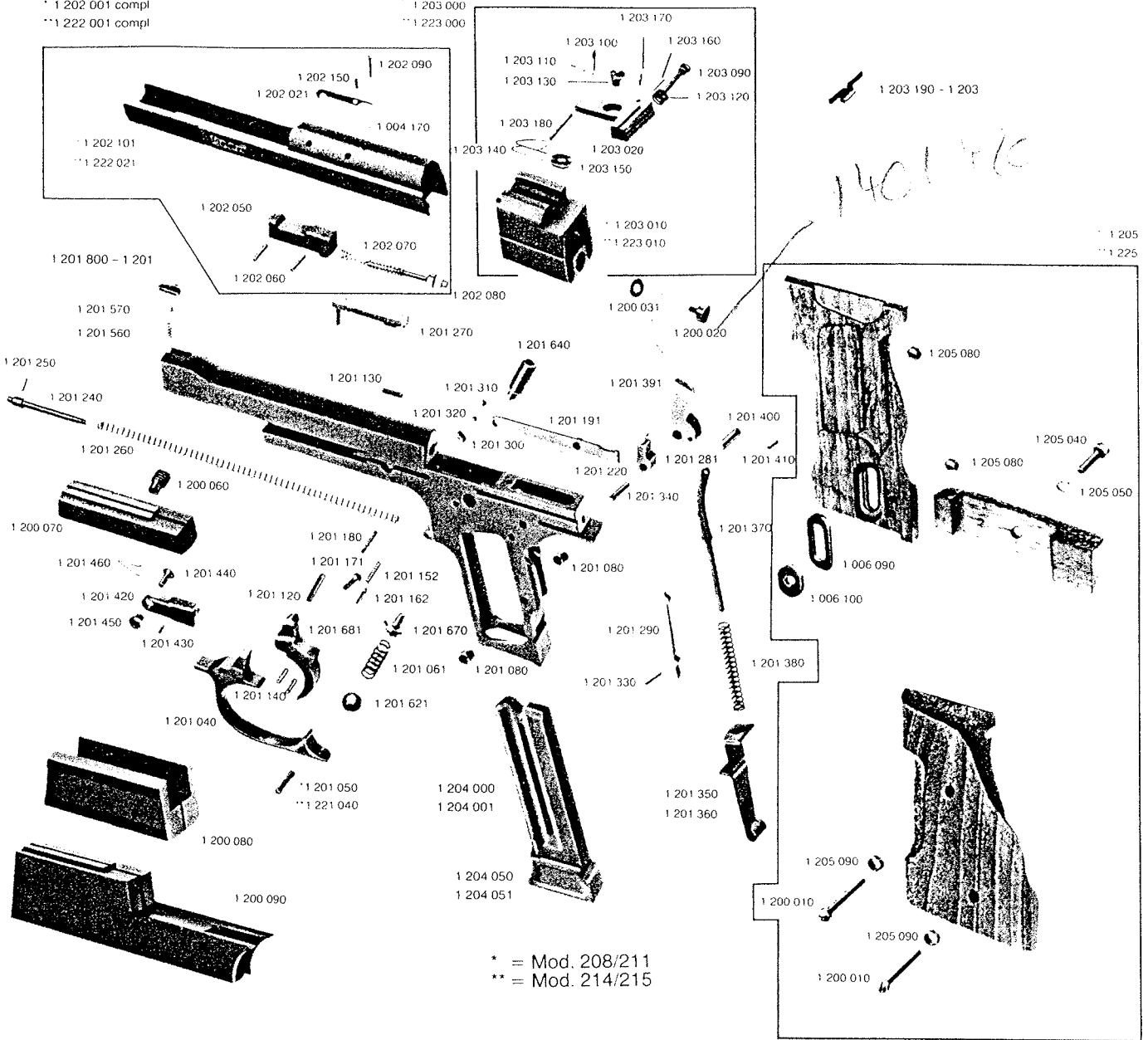

Deutsch

English

1 004 170	Druckfeder	spring
1 006 090	Metalleinlage	metal insertion
1 006 100	Mutterscheibe	nut disc
1 200 010	Griffschalenschraube	screw for grip plates
1 200 020	Befestigungsschraube	fixing screw
1 200 031	Fächerscheibe	washer
1 200 060	Schraube zu Vordergewicht	screw
1 200 070	Vordergewicht normal 80 g	weight normal 80 g
1 200 080	Vordergewicht schwer 200 g	weight heavy 200 g
1 200 090	Vordergewicht extra schwer 300 g	weight extra heavy 300 g
1 201 040	Abzugbügel	trigger guard
1 201 050*	Stift zu Abzugbügel	pin for trigger guard
1 201 061	Abzugbügelfeder	trigger guard spring
1 201 080	Büchse	annulus
1 201 120	Abzugstift	trigger pin
1 201 130	Triggerstop-Schraube	pin
1 201 140	Sicherungsstift	pin
1 201 151	Abzuggewichtfeder für 1 201 630	spring for 1 201 630
1 201 152	Abzuggewichtfeder	spring
1 201 162	Abzuggewicht-Verstellschraube	trigger screw
1 201 163	Abzuggewicht-Verstellschraube für 1 201 691	screw for 1 201 691
1 201 171	Abzug-Verstellschraube	screw
1 201 180	Abzuganschlagstift	pin
1 201 191	Abzugstange komplett	trigger bar
1 201 220	Abzugstangen-Feder	trigger bar spring
1 201 240	Federbolzen	spring pin
1 201 250	Spannstift	pin
1 201 260	Vorholfeder	recuperator spring
1 201 270	Auswerfer	ejector
1 201 281	Stollen	sear
1 201 290	Stollenfeder	sear spring
1 201 300	Stollenfeder-Schraube	screw for sear
1 201 310	Gewindesttift	pin
1 201 320	Nylonstift	pin
1 201 330	Stift zu Abzugstollenfeder	pin
1 201 340	Abzugstollenstift	sear pin
1 201 350	Magazinhalter für Pistole mit Standard-Griffschalen	magazine holder for pistol with std. grips
1 201 360	Magazinhalter für Pistole mit verstellbaren Griffschalen	magazine holder for pistol with adj. grips
1 201 370	Schlagstange	hammer strut
1 201 380	Schlagfeder	main spring
1 201 391	Hahn	hammer
1 201 400	Hahnbolzen	bolt for hammer
1 201 410	Hahn-Zylinder-Stift	pin
1 201 420	Sperrstück	blocking piece
1 201 430	Spannstift	pin
1 201 440	Senkschraube	screw
1 201 450	Spezial-Mutter	nut
1 201 460	Schenkelfeder	spring
1 201 560	Feder	spring

Français

ressort
garniture
disque d'écrou
vis des poignées
vis de fixation
rondelle
vis
poids normal 80 g
poids lourd 200 g
poids extra lourd 300 g
sous-garde
goupille pour sous-garde
ressort de sous-garde
manchon
goupille de détente
clavette
goupille
ressort pour 1 201 630
ressort
vis pour détente
vis pour détente pour 1 201 691
vis
clavette
tige de détente
ressort pour tige de détente
clavette de ressort
goupille
ressort récupérateur
éjecteur
gâchette
ressort de gâchette
vis pour gâchette
clavette
clavette
goupille
goupille de gâchette
arrêteur de magasin pour pistolet avec poignées standard
arrêteur de magasin pour pistolet avec poignées ajustables
tige du chien
grand ressort
chien
boulon pour chien
clavette
pièce d'arrêt
goupille
vis
vis
ressort
ressort





Español

muelle 1 004 170
puesta metal 1 006 090
disco de tuerca 1 006 100
tornillo 1 200 010
tornillo de sujeción 1 200 020
arandela 1 200 031
tornillo 1 200 060
peso normal 80 g 1 200 070
peso pesante 200 g 1 200 080
peso extra pesante 300 g 1 200 090
guardamonte 1 201 040
clavija para guardamonte 1 201 050
resorte del guardamonte 1 201 061
manguito 1 201 080
pasador eje de disparador 1 201 120
clavija 1 201 130
clavija 1 201 140
resorte para 1 201 630 1 201 151
resorte 1 201 152
tornillo para disparador 1 201 162
tornillo para 1 201 691 1 201 163
tornillo 1 201 171
clavija 1 201 180
varilla del disparador 1 201 191
resorte de varilla del disparador 1 201 220
clavija para resorte 1 201 240
clavija 1 201 250
resorte recuperador 1 201 260
expulsor 1 201 270
fiador 1 201 281
resorte del fiador 1 201 290
tornillo del fiador 1 201 300
clavija 1 201 310
clavija 1 201 320
clavija 1 201 330
clavija del fiador 1 201 340
retenida del cargador para cachas standard 1 201 350
retenida del cargador para cachas ajustables 1 201 360
varilla percutora 1 201 370
resorte del percutor 1 201 380
gatillo 1 201 391
perno para gatillo 1 201 400
clavija 1 201 410
pieza de retenida 1 201 420
clavija 1 201 430
tornillo 1 201 440
tornillo 1 201 450
resorte 1 201 460
resorte 1 201 560

Deutsch

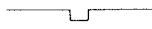
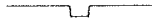
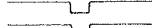
1 201 570	Kugel Ø 4 mm	
1 201 621	Kugel	
1 201 640	Druckstück kompl.	
1 201 670	Sicherung	
1 201 681	Abzugzunge kompl.	
1 201 691	Abzugzunge kurz kompl.	
1 201 800	Blockkorn 1,8/8 mm	
1 201 810	Blockkorn 2,0/8 mm	
1 201 820	Blockkorn 2,2/8 mm	
1 201 830	Blockkorn 2,4/8 mm	
1 201 840	Blockkorn 2,6/8 mm	
1 201 850	Blockkorn 2,8/8 mm	
1 201 530	Blockkorn 3,2/8 mm Standard	
1 201 540	Blockkorn 3,6/8 mm	
1 201 550	Blockkorn 4,0/8 mm	
1 201 470	Blockkorn 3,2/9 mm	
1 201 480	Blockkorn 3,6/9 mm	
1 201 490	Blockkorn 4,0/9 mm	
1 201 580	Blockkorn 4,4/8 mm Spezial	
1 201 590	Blockkorn 4,4/7 mm Spezial	
1 202 001*	Verschluss kompl.	
1 202 021	Auszieher	
1 202 050	Zündschlösschen	
1 202 060	Spannstift	
1 202 070	Schlagbolzenfeder	
1 202 080	Schlagbolzen	
1 202 090	Haltestift	
1 202 101*	Verschluss-Stück	
1 202 150	Zylinder-Stift	
1 203 000*	Visier kompl.	
1 203 010*	Visierträger	
1 203 020	Visierblatt-Träger	
1 203 090	Seitenstellschraube	
1 203 100	Rastfeder	
1 203 110	Rastbolzen	
1 203 120	Visierblatffeder	
1 203 130	Höhenstellschraube	
1 203 140	Druckfeder	
1 203 150	Höhenstellmutter	
1 203 160	Stift 1 x 10	
1 203 170	Stift 1,5 x 6	
1 203 180	Zylinderstift 2 x 20	
1 203 190	Visierblatt ohne Kimme	
1 203 250	Visierblatt 1,8 mm	
1 203 260	Visierblatt 2,0 mm	
1 203 270	Visierblatt 2,2 mm	
1 203 280	Visierblatt 2,4 mm	
1 203 290	Visierblatt 2,6 mm	
1 203 300	Visierblatt 2,8 mm	

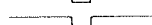
English

ball Ø 4 mm	
ball	
pressure piece	
safety	
trigger latch compl.	
trigger latch short compl.	
front sight rect. 1,8/8 mm	
front sight rect. 2,0/8 mm	
front sight rect. 2,2/8 mm	
front sight rect. 2,4/8 mm	
front sight rect. 2,6/8 mm	
front sight 2,8/8 mm	
front sight 3,2/8 mm standard	
front sight 3,6/8 mm	
front sight 4,0/8 mm	
front sight 3,2/9 mm	
front sight 3,6/9 mm	
front sight 4,0/9 mm	
front sight 4,4/8 mm special	
front sight 4,4/7 mm special	
breech compl.	
extractor	
support for firing pin	
pin	
spring for firing pin	
firing pin	
pin	
breech	
pin	
rear sight compl.	
support for rear sight	
rear sight leaf	
adj. screw for windage	
spring for click	
bolt for click	
spring	
adj. screw for elevation	
spring	
nut for adj. of elevation	
pin	
pin	
pin	
rear sight blade without notch	
rear sight blade 1,8 mm	
rear sight blade 2,0 mm	
rear sight blade 2,2 mm	
rear sight blade 2,4 mm	
rear sight blade 2,6 mm	
rear sight blade 2,8 mm	

Français

boule Ø 4 mm
 bille
 poussoir à ressort
 sécurité
 détente compl.
 détente courte compl.
 guidon rect. 1,8/8 mm
 guidon rect. 2,0/8 mm
 guidon rect. 2,2/8 mm
 guidon rect. 2,4/8 mm
 guidon rect. 2,6/8 mm
 guidon rect. 2,8/8 mm
 guidon rect. 3,2/8 mm standard
 guidon rect. 3,6/8 mm
 guidon rect. 4,0/8 mm
 guidon rect. 3,2/9 mm
 guidon rect. 3,6/9 mm
 guidon rect. 4,0/9 mm
 guidon rect. 4,4/8 mm spécial
 guidon rect. 4,4/7 mm spécial
 culasse compl.
 extracteur
 support pour percuteur
 goupille
 ressort pour percuteur
 percuteur
 goupille
 culasse
 clavette
 visière compl.
 embase de visière
 support
 vis de réglage en direction
 ressort de cran d'arrêt
 boulon de cran d'arrêt
 ressort
 vis de réglage en hauteur
 ressort
 écrou de réglage en hauteur
 clavette
 clavette
 clavette

lame de hausse sans cran de mire











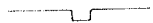
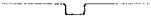
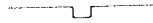

Español

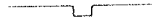



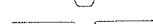
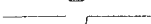
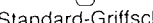
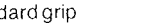

bola Ø 4 mm 1 201 570
 bola 1 201 621
 piezo de presión 1 201 640
 seguro 1 201 670
 disparador compl. 1 201 681
 disparador corto compl. 1 201 691
 punto de mira rect. 1,8/8 mm 1 201 800
 punto de mira rect. 2,0/8 mm 1 201 810
 punto de mira rect. 2,2/8 mm 1 201 820
 punto de mira rect. 2,4/8 mm 1 201 830
 punto de mira rect. 2,6/8 mm 1 201 840
 punto de mira rect. 2,8/8 mm 1 201 850
 punto de mira rect. 3,2/8 mm standard 1 201 530
 punto de mira rect. 3,6/8 mm 1 201 540
 punto de mira rect. 4,0/8 mm 1 201 550
 punto de mira rect. 3,2/9 mm 1 201 470
 punto de mira rect. 3,6/9 mm 1 201 480
 punto de mira rect. 4,0/9 mm 1 201 490
 punto de mira rect. 4,4/8 mm special 1 201 580
 punto de mira rect. 4,4/7 mm special 1 201 590
 cerrojo compl. 1 202 001
 extractor 1 202 021
 soporte del percutor 1 202 050
 clavija 1 202 060
 resorte para percutor 1 202 070
 percutor 1 202 080
 clavija 1 202 090
 cerrojo *1 202 101
 clavija 1 202 150
 mira completa *1 203 000
 pié de alza *1 203 010
 soporte de alza 1 203 020
 tornillo ajuste lateral 1 203 090
 resorte de la muesca 1 203 100
 perno de la muesca 1 203 110
 resorte 1 203 120
 tornillo de ajuste vertical 1 203 130
 muelle 1 203 140
 tuerca de ajuste vertical 1 203 150
 clavija 1 203 160
 clavija 1 203 170
 clavija 1 203 180
 hoja de mira sin muesca 1 203 190
 hoja de mira 1,8 mm 1 203 250
 hoja de mira 2,0 mm 1 203 260
 hoja de mira 2,2 mm 1 203 270
 hoja de mira 2,4 mm 1 203 280
 hoja de mira 2,6 mm 1 203 290
 hoja de mira 2,8 mm 1 203 300

Deutsch

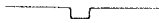
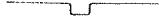

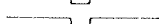

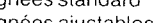

English

1 203 030	Visierblatt 3,2 mm		Standard	rear sight blade 3,2 mm		standard
1 203 040	Visierblatt 3,6 mm			rear sight blade 3,6 mm		
1 203 050	Visierblatt 4,0 mm			rear sight blade 4,0 mm		
1 203 230	Visierblatt 4,2 mm			rear sight blade 4,2 mm		
1 203 240	Visierblatt 4,4 mm			rear sight blade 4,4 mm		
1 203 060	Visierblatt 3,2 mm			rear sight blade 3,2 mm		
1 203 070	Visierblatt 3,6 mm			rear sight blade 3,6 mm		
1 203 080	Visierblatt 4,0 mm			rear sight blade 4,0 mm		
1 204 000	Magazin kompl. für Standard-Griffschale			magazine compl. for standard grip		
1 204 001	Magazin kompl. für verstellbare Griffschale			magazine compl. for adjustable grip		
1 204 010	Magazinfeder			spring for magazine		
1 204 031	Zubringer			feeder		
1 204 050	Magazinverlängerung für Standard-Griffschale			magazine extension for standard grips		
1 204 051	Magazinverlängerung für verstellbare Griffschale			magazine extension for adjustable grips		
1 204 060	Magazinbodenhalter			support for magazine		
1 204 070	Schieber			slide		
1 205 000*	Verstellbare Griffschalen kompl. mit Schrauben, gemäss UIT			adjustable grips compl. with screws, according to UIT		
	für Rechtshänder			for right handed shooters		
1 205 041	Inbusschraube			screw		
1 205 050	Unterlagsscheibe			washer		
1 205 080	Mutter			nut		
1 205 090	Rosette			foundation		
1 205 110*	Verstellbare Griffschalen kompl. mit Schrauben, gemäss UIT			adjustable grips compl. with screws, according to UIT		
	für Linkshänder			for left handed shooters		
1 205 250	Griffschale klein, für Rechtshänder			target grips small, for right handed shooters		
	kompl. mit feststehender Handauflage			compl. with fixed palm rest		
1 205 280	Griffschale klein, für Linkshänder			target grips small, for left handed shooters		
	kompl. mit feststehender Handauflage			compl. with fixed palm rest		
1 206 020	Inbusschlüssel 1,5 mm			allen key 1,5 mm		
1 206 030	Inbusschlüssel 4,0 mm			allen key 4,0 mm		
1 206 040	Schraubenzieher			screw driver		
1 206 050	Durchschlag			flat punch		
1 206 110	De Luxe Koffer für Pistole Mod. 208/215			De Luxe carrying case for mod. 208/215		
	ausgezeichnete Verarbeitung und Qualität			quality and execution		
1 206 140	Schraubenzieher			screw driver		
1 206 150	Putzstock kompl.			cleaning rod compl.		
1 206 160	Schraubenzieher			screw driver		
1 215 000	Standardgriffschale ohne Handauflage kompl. gemäss UIT für Mod. 211			standard grips without hand-support for mod. 211		
	für Rechtshänder und Linkshänder			for right handed and left handed shooters		
1 221 040**	Stift zu Abzugbügel			pin for trigger guard		
1 222 001**	Verschluss kompl.			breech compl.		
1 222 021**	Verschlussstück			breech		
1 223 000**	Visier kompl.			rear sight compl.		
1 223 010**	Visierträger			support for rear sight		
1 225 000**	Verstellbare Griffschalen kompl. mit Schrauben, gemäss UIT			adjustable grips compl. with screws, according to UIT		
	für Rechtshänder			for right handed shooters		
1 225 050**	Verstellbare Griffschalen kompl. mit Schrauben, gemäss UIT			adjustable grips compl. with screws, according to UIT		
	für Linkshänder			for left handed shooters		

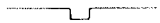
Français

lame de hausse 3,2 mm		standard
lame de hausse 3,6 mm		
lame de hausse 4,0 mm		
lame de hausse 4,2 mm		
lame de hausse 4,4 mm		
lame de hausse 3,2 mm		
lame de hausse 3,6 mm		
lame de hausse 4,0 mm		
chargeur compl. pour poignées standard		
chargeur compl. pour poignées ajustables		
ressort de chargeur		
élévateur		
rallonge du chargeur pour poignées standard		
rallonge du chargeur pour poignées ajustables		
support pour chargeur		
poussoir		
poignées ajustables compl. vis inclus, selon UIT		
droitier		
vis		
rondelle		
écrou		
fondement		
poignées ajustables compl. vis inclus, selon UIT		
gaucher		
poignées de match, petites, pour droitiers		
compl. support de la main fixe		
poignées de match, petites pour gauchers		
compl. support de la main fixe		
clef 1,5 mm		
clef 4,0 mm		
tourne-vis		
chasse goupilles		
coffret de Luxe pour les mod. 208/215, de qualité et exécution impeccable		
tourne-vis		
baquette de nettoyage compl.		
tourne-vis		
poignées standard sans support de la main pour mod. 211 pour droitiers et gauchers		
goupille pour sous garde		
culasse compl.		
culasse		
visière compl.		
embase de visière		
poignées ajustables compl. vis inclus, selon UIT		
droitier		
poignées ajustables compl. vis inclus, selon UIT pour gauchers		

Español

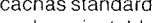
hoja de mira 3,2 mm		standard	1 203 030
hoja de mira 3,6 mm			1 203 040
hoja de mira 4,0 mm			1 203 050
hoja de mira 4,2 mm			1 203 230
hoja de mira 4,4 mm			1 203 240
hoja de mira 3,2 mm			1 203 060
hoja de mira 3,6 mm			1 203 070
hoja de mira 4,0 mm			1 203 080
cargador compl. para cachas standard			1 204 000
cargador compl. para cachas ajustables			1 204 001
resorte para cargador			1 204 010
elevador			1 204 031
prolongación del cargador para cachas standard			1 204 050
prolongación del cargador para cachas ajustables			1 204 051
retenida para cargador			1 204 060
corredera			1 204 070
cachas ajustables completas incl. tornillos, según UIT			*1 205 000
derecha			
tornillo			1 205 041
arandela			1 205 050
tuerca			1 205 080
base			1 205 090
cachas ajustables completas incl. tornillos, según UIT			*1 205 110
zurdo			
cachas pequeñas completas con tornillos soporte de mano fijo derecha			1 205 250
cachas pequeñas completas con tornillos y soporte de mano para zurdo			1 205 280
llave 1,5 mm			1 206 020
llave 4,0 mm			1 206 030
destornillador			1 206 040
punzón			1 206 050
meletín de lujo para mod. 208/215, calidad excelente y confección esmerada			1 206 110
destornillador			1 206 140
baqueta de limpieza completa			1 206 150
destornillador			1 206 160
cachas standard sin soporte de mano para mod. 211			1 215 000
derecha/zurdo			
clavija para guardamonte			**1 221 040
cerrojo compl.			1 202 001
cerrojo			**1 222 021
mira completa			**1 223 000
pié de alza			**1 223 010
cachas ajustables compl. incl. tornillos, según UIT, derecha			**1 225 000
cachas ajustables compl. incl. tornillos, según UIT, para zurdo			**1 225 050

Garantie

Für jede Hämmerli Sportpistole leisten wir eine Garantie für 12 Monate, für alle Fabrikations- oder Materialfehler. Die Garantie erlischt bei unsachgemässer Behandlung, unfachmännischen Reparaturen oder Änderungen der Waffe. Die uns zugestellten Waffen werden nach erfolgter Instandstellung per gewöhnlicher Post zu unseren Lasten an den Besitzer zurückgesandt.

Technische Änderungen vorbehalten.

English

Guarantee

We give a guarantee of 12 months with every Hämmerli target pistol in respect of faulty material or manufacture. This guarantee loses its validity if the weapon has been improperly treated, inexpertly repaired, or altered in any way. Weapons sent in to us are returned post-free by ordinary mail after overhauling and repairing.

Technical changes reserved.

Garantie

Chaque pistolet de sport Hämmerli est livré avec une garantie de 12 mois contre tout vice de fabrication ou de matériel. La garantie s'éteint en cas de manipulation incompétente, de réparation par une personne non qualifiée ou de modification de l'arme. Les armes qui nous parviennent seront réexpédiées au propriétaire par poste ordinaire, à nos frais, après remise en état.

Modifications techniques réservées.

Español

Garantía

Para cada pistola de deporte Hämmerli damos una garantía por doce meses, referente a todos los defectos de fabricación o del material. La garantía caduca en caso de tratamiento inadecuado, de reparaciones ejecutadas de manera no perita, o de alteraciones resp. modificaciones del arma. Las pistolas enviadas a nosotros, después de efectuada la reparación, son remitidas al cliente por correo ordinario a expensas nuestras.

Nos reservamos el derecho de introducir modificaciones técnicas.

HÄMMERLI
Sportwaffenfabrik
CH-5600 Lenzburg (Schweiz)
Tel. 064/50 11 44
Telex 981 331 hile ch

D-7890 Waldshut-Tiengen 2
Tel. 07741/50 51
Telex 7 921 400 hiti

HÄMMERLI
Target-Arms
CH-5600 Lenzburg (Switzerland)
Phone 064/50 11 44
Telex 981 331 hile ch

HÄMMERLI
Fabrique d'armes pour le sport
CH-5600 Lenzburg (Suisse)
Tél. 064/50 11 44
Télex 981 331 hile ch

HÄMMERLI
Fábrica de armas de Deporte
CH-5600 Lenzburg (Suiza)
Tel. 064/50 11 44
Telex 981 331 hile ch